

PARTNER MED POLSKA SP.Z O.O.,
www.partner-med.pl
www.kuschall.eu
Siedziba główna, Salon Wystawowy Bytom
ul. Chorzowska 30c
tel. 327874086, 516 293 2



Küschall Compact



Aktywny, aluminiowy, manualny wózek inwalidzki - składany za pomocą linki



Oddział Warszawa, Salon Wystawowy:
ul. Górczewska 47
tel.: 603 590 213
Oddział Bydgoszcz, Salon Wystawowy:
ul. Ludwika Solskiego 15
tel.: 503 711 911
Oddział Wieluń, Salon Wystawowy
ul. Zamenhoffa 9
tel.: 536 447 544

Odkryj nasze nowe narzędzie, wizualny konfigurator, które pomoże Ci obliczyć wymiary, aby stworzyć swoją konfigurację!

Zastrzegamy sobie prawo do tolerancji + lub - +/- 10 mm dla wszystkich wymiarów. Zastrzegamy sobie prawo do zmian technicznych bez uprzedzenia.

Proszę zaznaczyć krzyżykiem

◆ Wyposażenie standardowe

○ Opcja bezpłatna

KOD	OPIS	NC : :Niegodny NC : 9999 = niezgodny z nr ref 9999	PLN	
DCA0100	<input type="checkbox"/> küschall® Compact® - stałe oparcie		13 500,00	 0120
DCA0110	<input type="checkbox"/> küschall® Compact® - oparcie z regulacją kąta	NC : 2120	14 250,00	
DCA0120	<input type="checkbox"/> küschall® Compact® - oparcie składane i z regulacją kąta	NC : 1615, 1620, 1625, 2120, 2180, 2430	14 500,00	

SPECJALNA KONSTRUKCJA

DCA0000	<input type="checkbox"/> Myküschall - specjalna konstrukcja		Na zamówienie	
UCA0001	<input type="checkbox"/> UNIQUE Personalizacja		Na zamówienie	

PAKIET POZYCJONUJĄCY

DCA0220	<input type="checkbox"/> Pakiet przeciwodleżynowy Libra zawiera: Poduszkę MatrX Libra (DCA2720) Oparcie MatrX MX2 (DCA2300 do DCA2315) Pas pozycjonujący Bodypoint Evoflex (DCA7810 do DCA7830) Proszę wybrać rozmiar dla pleców i pasa i zaznaczyć poniżej w tym formularzu zamówienia!	SW 360 mm możliwe tylko z SD 400/420 mm (NC : 1300, 1305, 1310, 1315, 1350, 1355, 1400, 1405, 1415, 1425, 7230)	5600,00	Zaoszczędź 15% wybierając ten PAKIET, czyli 1300 zł
DCA0230	<input type="checkbox"/> Pakiet przeciwodleżynowy Libra/Elite E2 zawiera: Poduszkę MatrX Libra (DCA2720) Oparcia MatrX Elite/Elite Deep E2 (DCA2320-DCA2350) Pas pozycjonujący Bodypoint Evoflex (DCA7810 do DCA7830) Proszę wybrać rozmiar dla pleców i pasa i zaznaczyć poniżej w tym formularzu zamówienia!	SW 360 mm możliwe tylko z SD 400/420 mm (NC : 1300, 1305, 1310, 1315, 1400, 1405, 1415, 1425, 7230)	4200,00	Zaoszczędź 10% wybierając ten PAKIET, czyli 500 zł

SIEDZISKO

Przednia część ramy				
DCA1100	<input type="checkbox"/> Rama standardowa, odchylana	NC : 1900, 1902, 3040, 3140	◆	 Wysuwany
DCA1110	<input type="checkbox"/> Rama stała active 70°	NC : 1700 do 1730, 1805	○	
DCA1120	<input type="checkbox"/> Rama stała dynamic 80° Minimalny kąt siedziska (fstf do rstf) 40 mm, z przednimi kołami 5"	NC : 1700 do 1730, 1805, 1962, 5550, 5600, 5650	550,00	
DCA1130	<input type="checkbox"/> Rama stała, przywiedziona 70° (Dodatkowy czas dostawy + 10 dni)	NC : 1300, 1305, 1700 do 1730, 1805	600,00	

DCA1140	<input type="checkbox"/>	Rama stała, przywiedziona 80° Minimalny kąt siedziska (fstf do rstf) 30 mm - (Dodatkowy czas dostawy + 10 dn)		NC : 1300, 1305, 1700 do 1730, 1805, 1962, 5550, 5600, 5650	600,00	 Staly	
SZEROKOŚĆ SIEDZISKA(SW) (Szerokość 280 do 420 mm: pojedynczy krzyżak/szerokość od 440 do 500 mm:podwójny krzyżak)							
DCA1300	<input type="checkbox"/>	280 mm	DCA1305	<input type="checkbox"/>	300 mm	NC : 2210,oparcia Matrx, poduszki Matrx i Classic Visco, 2490, 2860 dla L.280 mm, 3020, 3030, 3120, 3130, 3260, 6000, 6010, 8450	○
DCA1310	<input type="checkbox"/>	320 mm	DCA1315	<input type="checkbox"/>	340 mm	NC : oparcia Matrx, poduszki Matrx i Classic Visco 2490, 3020, 3030, 3120, 3130, 3260, 6000, 6010, 8450	○
DCA1320	<input type="checkbox"/>	360 mm				NC : 2364, 2366, 2368, 2370, 2372, 2490, 2710, 2742, 2744, 2746, 2748, 3020, 3030, 3120, 3130	○
DCA1325	<input type="checkbox"/>	380 mm				NC : 2366, 2368, 2370, 2372, 2490 2742, 2744, 3020, 3030, 3120, 3130	○
DCA1330	<input type="checkbox"/>	400 mm				NC : 2360, 2366, 2368, 2370, 2372, 2744	○
DCA1335	<input type="checkbox"/>	420 mm				NC : 2360, 2362, 2368, 2370, 2372, 2746	○
DCA1340	<input type="checkbox"/>	440 mm				NC : 2360, 2362, 2364, 2370, 2372, 2740, 2742	○
DCA1345	<input type="checkbox"/>	460 mm				NC : 2360, 2362, 2364, 2372, 2740, 2742, 2744	○
DCA1350	<input type="checkbox"/>	480 mm				NC : 2300, 2305, 2310, 2315, 2345, 2360, 2362, 2364, 2366, 2740, 2742, 2744	○
DCA1355	<input type="checkbox"/>	500 mm				NC : 2210, 2300, 2305, 2310, 2315, 2345, 2360, 2362, 2364, 2366, 2368, 2740, 2742, 2744, 2746	○
GŁĘBOKOŚĆ SIEDZISKA (SD) (Podwozie dostosowane do głębokości siedziska od głębokości.380 mm (pojedynczy krzyżak) i od 400 mm ((podwójny krzyżak)							
DCA1400	<input type="checkbox"/>	320 mm	DCA1405	<input type="checkbox"/>	340 mm	NC : 2155, 2160, poduszki Matrx i Classic Visco 2860, 2910, 5650	○
DCA1415	<input type="checkbox"/>	360 mm				NC : 2710, 2720, 2742, 2744, 2746, 2748, 2860, 5650	○
DCA1425	<input type="checkbox"/>	380 mm				NC : 2720, 2744, 5650	○
DCA1435	<input type="checkbox"/>	400 mm				NC : 2744	◆
DCA1445	<input type="checkbox"/>	420 mm					○
DCA1460	<input type="checkbox"/>	440 mm				NC : 2740, 2742	○
DCA1470	<input type="checkbox"/>	460 mm				NC : 2740, 2742, 2744	○
DCA1480	<input type="checkbox"/>	480 mm				NC : 2740, 2742, 2744, 2746, 2748	○
DCA1490	<input type="checkbox"/>	500 mm				NC : 2710, 2740, 2742, 2744, 2746, 2748	○
WYSOKOŚĆ OPARCIA (BH) (Wysokość od 300 do 330 mm ; NC: z regulacją kąta i składanym oparciem)							
DCA1615	<input type="checkbox"/>	300 mm	DCA1620	<input type="checkbox"/>	315 mm	NC : 2240, 2595, 7600	○
DCA1625	<input type="checkbox"/>	330 mm	DCA1630	<input type="checkbox"/>	345 mm	NC : 2240, 2595, 7600	○
DCA1635	<input type="checkbox"/>	360 mm				NC : 2240, 2595, 7600	○
DCA1640	<input type="checkbox"/>	375 mm				NC : 2240, 2595, 7600	◆
DCA1645	<input type="checkbox"/>	390 mm				NC : 2240, 2595, 7600	○
DCA1650	<input type="checkbox"/>	405 mm	DCA1655	<input type="checkbox"/>	420 mm	NC : 2240	○
DCA1660	<input type="checkbox"/>	435 mm	DCA1665	<input type="checkbox"/>	450 mm	NC : 2240	○
DCA1670	<input type="checkbox"/>	465 mm	DCA1675	<input type="checkbox"/>	480 mm	NC : 2240	○
DCA1680	<input type="checkbox"/>	495 mm	DCA1685	<input type="checkbox"/>	510 mm	NC : 2240	○

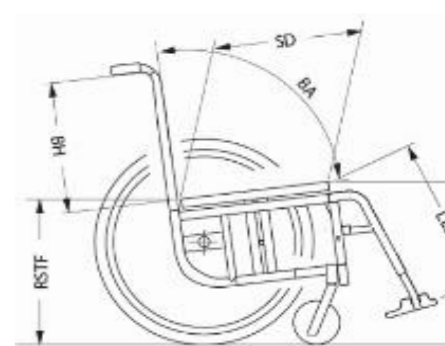
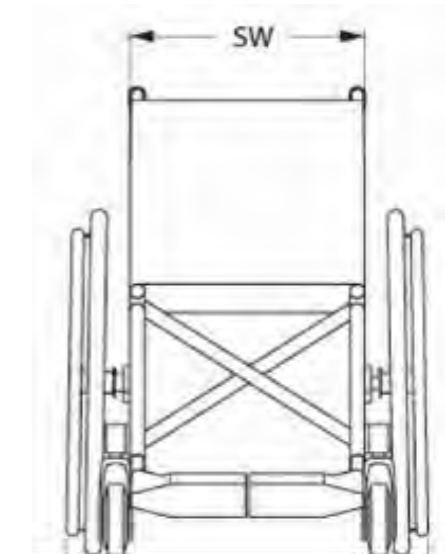

WYSOKOŚĆ SIEDZISKA Z PRZODU (FSTF) - patrz tabela 3 na końcu arkusza pomiarowego							
DCA1700	<input type="checkbox"/>	370 mm		NC : 1810 do 1870, 1932 do 1962, 3030, 3130, 6410, 6420, 7600	○		
DCA1705	<input type="checkbox"/>	380 mm		NC : 1815 do 1870, 1934 do 1962, 3030, 3130, 6410, 6420, 7600	○		
DCA1710	<input type="checkbox"/>	390 mm		NC : 1820 do 1870, 1936 do 1962, 3030, 3130, 6410, 6420, 7600	○		
DCA1715	<input type="checkbox"/>	400 mm		NC : 1825 do 1870, 1938 do 1962, 3030, 3130, 6410, 6420, 7600	○		
DCA1720	<input type="checkbox"/>	410 mm		NC : 1830 do 1870, 1940 do 1962, 3030, 3130	○		
DCA1725	<input type="checkbox"/>	420 mm		NC : 1835 do 1870, 1942 do 1962	○		
DCA1730	<input type="checkbox"/>	430 mm		NC : 1840 do 1870, 1944 do 1962	○		
DCA1735	<input type="checkbox"/>	440 mm		NC : 1845 do 1870, 1946 do 1962	○		
DCA1740	<input type="checkbox"/>	450 mm		NC : 1850 do 1870, 1948 do 1962	○		
DCA1745	<input type="checkbox"/>	460 mm		NC : 1855 do 1870, 1950 do 1962	○		
DCA1750	<input type="checkbox"/>	470 mm		NC : 1860 do 1870, 1952 do 1962	○		
DCA1755	<input type="checkbox"/>	480 mm		NC : 1805, 1865, 1870, 1954 do 1962	○		
DCA1760	<input type="checkbox"/>	490 mm		NC : 1805, 1810, 1956 do 1962	○		
DCA1765	<input type="checkbox"/>	500 mm		NC : 1805, 1810, 1815, 1958 do 1962	◆		
DCA1770	<input type="checkbox"/>	510 mm		NC : 1805 do 1820, 1960, 1962	○		
DCA1775	<input type="checkbox"/>	520 mm		NC : 1805 do 1825, 1962	○		
DCA1780	<input type="checkbox"/>	530 mm		NC : 1805 do 1830	○		
WYSOKOŚĆ SIEDZISKA Z TYŁU (RSTF)							
Ze stałymi oparciami o nachyleniu 70°, FSTF - 100 mm < RSTF < FSTF - 0 mm							
Ze stałymi rurkami(pałkami) o nachyleniu 80°, FSTF - 100 mm < RSTF < FSTF - 30 mm							
Z wysuwanymi oparciami o nachyleniu 70° i 80°, FSTF - 100 mm < RSTF < FSTF - 0 mm							
DCA1805	<input type="checkbox"/>	370 mm		Tylko z kołami 22" i odchylaną ramą	○		
DCA1810	<input type="checkbox"/>	380 mm		NC : 6410, 6420, 6430	○		
DCA1815	<input type="checkbox"/>	390 mm	DCA1820	<input type="checkbox"/>	400 mm	NC : 6420, 6430	○
DCA1825	<input type="checkbox"/>	410 mm			NC : 6420, 6430	○	
DCA1830	<input type="checkbox"/>	420 mm	DCA1835	<input type="checkbox"/>	430 mm		○
DCA1840	<input type="checkbox"/>	440 mm	DCA1845	<input type="checkbox"/>	450 mm		○
DCA1850	<input type="checkbox"/>	460 mm					◆
DCA1855	<input type="checkbox"/>	470 mm					○
DCA1860	<input type="checkbox"/>	480 mm	DCA1865	<input type="checkbox"/>	490 mm	NC : 6400	○
DCA1870	<input type="checkbox"/>	500 mm				NC : 6400, 6410	○
DŁUGOŚĆ PODNÓŻKA/PODUDZIA (LLL) (W zależności od konfiguracji, podnóżki mogą być montowane wysoko)							
- patrz tabela 1.							
z wysuwanymi i stałymi wspornikami pod kątem 70°, LLL maks. = FSTF - 20 mm							
Z wysuwanymi i stałymi wspornikami pod kątem 80°, LLL maks. = FSTF - 30 mm							
Z podnóżkiem w pozycji 75°, LLL maks. = FSTF - 40 mm i LLL min. = 380 mm							
Z podnóżkiem w pozycji 60°, LLL maks. = FSTF i LLL min.= 380 mm							
DCA1900	<input type="checkbox"/>	200 mm			NC : 3030, 3130	○	
DCA1902	<input type="checkbox"/>	210 mm			NC : 3030, 3130	○	
DCA1904	<input type="checkbox"/>	220 mm	DCA1906	<input type="checkbox"/>	230 mm	NC : 3030, 3130	○
DCA1908	<input type="checkbox"/>	240 mm	DCA1910	<input type="checkbox"/>	250 mm	NC : 3030, 3130	○
DCA1912	<input type="checkbox"/>	260 mm	DCA1914	<input type="checkbox"/>	270 mm	NC : 3030, 3130	○
DCA1916	<input type="checkbox"/>	280 mm	DCA1918	<input type="checkbox"/>	290 mm	NC : 3030, 3130	○
DCA1920	<input type="checkbox"/>	300 mm	DCA1922	<input type="checkbox"/>	310 mm	NC : 3030, 3130	○
DCA1924	<input type="checkbox"/>	320 mm	DCA1926	<input type="checkbox"/>	330 mm	NC : 3030, 3130	○
DCA1928	<input type="checkbox"/>	340 mm	DCA1930	<input type="checkbox"/>	350 mm	NC : 3030, 3130	○
DCA1932	<input type="checkbox"/>	360 mm	DCA1934	<input type="checkbox"/>	370 mm	NC : 3030, 3130	○
DCA1936	<input type="checkbox"/>	380 mm	DCA1938	<input type="checkbox"/>	390 mm		○
DCA1940	<input type="checkbox"/>	400 mm	DCA1942	<input type="checkbox"/>	410 mm		○
DCA1944	<input type="checkbox"/>	420 mm					○
DCA1946	<input type="checkbox"/>	430 mm					◆
DCA1948	<input type="checkbox"/>	440 mm	DCA1950	<input type="checkbox"/>	450 mm		○
DCA1952	<input type="checkbox"/>	460 mm	DCA1954	<input type="checkbox"/>	470 mm		○
DCA1956	<input type="checkbox"/>	480 mm	DCA1958	<input type="checkbox"/>	490 mm		○
DCA1960	<input type="checkbox"/>	500 mm					○
DCA1962	<input type="checkbox"/>	510 mm				NC : 3000, 3100, 3010, 3110	○

WAŻNE:
W zależności od wybranej wysokości siedziska i średnicy przednich kół: montaż z podwoziem typu hemi lub podwoziem standardowym oraz z/ bez wysokiego montażu - patrz tabela 3 na końcu arkusza pomiarowego

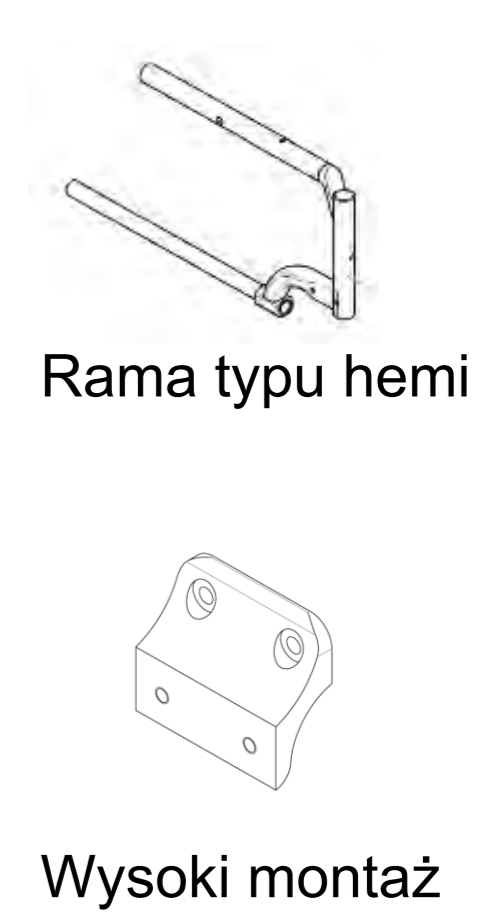

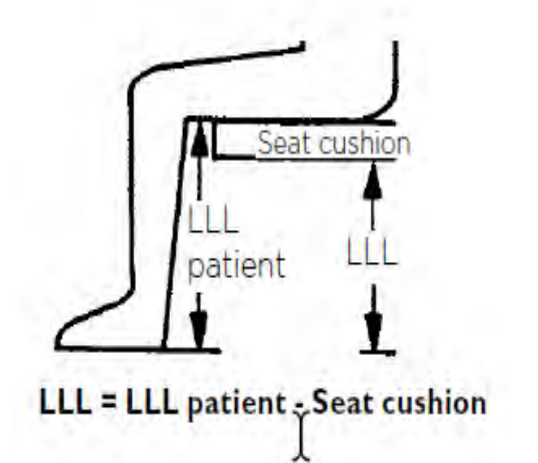

Średnica kół tylnych RSTF 22":

370 - 470mm 24"
390 - 490mm 25"
420 - 500mm 26"



LLL = LLL użytkownika - Poduszka

RODZAJ OPARCIA				
PAŁĄK				
DCA2120	<input type="checkbox"/>	Oparcie stałe typu lumbar (rurki wygięte 7°)	NC : Oparcia Matr	250,00
Kąt oparcia regulowany śrubami względem siedziska (BA) (ylko przy wyborze 0110 lub 0120/ tylko ze składanym oparciem; 2 zakresy regulacji: 82° do 90° lub 94° do 98°) (Kąt mierzony względem siedziska)				
DCA2155	<input type="checkbox"/>	82°	DCA2160 <input type="checkbox"/> 86°	○
DCA2165	<input type="checkbox"/>	90°		◆
DCA2170	<input type="checkbox"/>	94°	DCA2175 <input type="checkbox"/> 98°	○
DCA2180	<input type="checkbox"/>	102°	NC : wysuwane oparcie	○
Tapicerka oparcia				
DCA2200	<input type="checkbox"/>	Standardowa, lekka tapicerka	NC : 2300 do 2357, 2400, 2430, 2595	◆
DCA2210	<input type="checkbox"/>	Lekka tapicerka (ręcznie szyta, przewiewna; z oddychającego materiału)	NC : 2300 do 2357, 2430, 2595	800,00
DCA2220	<input type="checkbox"/>	Tapicerka standardowa z regulacją pasami w kolorze premium black	NC : 2300 do 2357	150,00
DCA2230	<input type="checkbox"/>	Tapicerka oparcia Aero, regulacja pasami	NC : 2300 do 2357	1200,00
DCA2240	<input type="checkbox"/>	Bez tapicerki oparcia - obowiązkowe w przypadku zamawiania oparcz pozycjonujących, takich jak Matr	NC : 2430, 2595	○
UNIQUE - KOLOR PRZESZYCIA TAPICERKI - Tylko tapicerka Aero				
UCA2241	<input type="checkbox"/>	NEON YELLOW		750,00
UCA2242	<input type="checkbox"/>	NEON PINK		750,00
UCA2243	<input type="checkbox"/>	BLUE		750,00
UCA2244	<input type="checkbox"/>	WHITE		750,00
UCA2245	<input type="checkbox"/>	RED		750,00
UCA0002	<input type="checkbox"/>	„Twój spersonalizowany kolor”: Prosimy o kontakt z naszym działem obsługi klienta		Na zamówienie
UNIQUE - TAPICERKA - HAFT - Tylko tapicerka Aero				
UCA2246	<input type="checkbox"/>	SMILEY		1150,00
UCA2248	<input type="checkbox"/>	TRAVELER		1150,00
UCA2249	<input type="checkbox"/>	SAKURA BEAUTY		1150,00
UCA2250	<input type="checkbox"/>	FANNY CACTUS		1150,00
UCA2251	<input type="checkbox"/>	KUSCHALL LOGO: Prosimy o kontakt z naszym działem obsługi klienta		Na zamówienie
UCA0003	<input type="checkbox"/>	"Twój spersonalizowany design": Prosimy o kontakt z naszym działem obsługi klienta. Prosimy o przesłanie żądanego projektu w formacie ai. / pdf .lub. png .		Na zamówienie
UNIQUE - TAPICERKA - FLOKOWANA - Tylko tapicerka Aero				
UCA2253	<input type="checkbox"/>	SMILEY		500,00
UCA2255	<input type="checkbox"/>	TRAVELER		500,00
UCA2256	<input type="checkbox"/>	SAKURA BEAUTY		500,00
UCA2257	<input type="checkbox"/>	FANNY CACTUS		500,00
UCA2259	<input type="checkbox"/>	PAINT STAIN		500,00
UCA0004	<input type="checkbox"/>	"Twój spersonalizowany design": Prosimy o kontakt z naszym działem obsługi klienta. Prosimy o przesłanie żądanego projektu w formacie ai. / pdf .lub. png .		Na zamówienie
Oparcia Matr - pokazana wysokość odpowiada wysokości oparcia. Należy znaleźć wsporniki oparcia i wszystkie akcesoria w arkuszu pomiarowym Matr!				
DCA2300	<input type="checkbox"/>	Matrx MX2 , wysokość 150 mm z szybkozłączem	NC : SW > 460 mm i SW < 360 mm, 2370, 2372, 2490	4300,00
DCA2305	<input type="checkbox"/>	Matrx MX2 , wysokość 230 mm z szybkozłączem	NC : SW > 460 mm and SW < 360 mm, 2370, 2372, 2490	4300,00
DCA2310	<input type="checkbox"/>	Matrx MX2 , wysokość 305 mm w z szybkozłączem	NC : SW > 460 mm i SW < 360 mm, 2370, 2372, 2490	4300,00
DCA2315	<input type="checkbox"/>	Matrx MX2 , wysokość 405 mm z szybkozłączem	NC : SW > 460 mm i SW < 360 mm, 2370, 2372, 2490	4300,00
DCA2316	<input type="checkbox"/>	Elite Deep E2 , wysokość 160 mm do ustawienia osprzętem montażowym mini	NC : SW < 360 mm, 2490	3300,00
DCA2317	<input type="checkbox"/>	Elite Deep E2 , wysokość 210 mm do ustawienia osprzętem montażowym mini	NC : SW < 360 mm, 2490	3300,00
DCA2318	<input type="checkbox"/>	Elite Deep E2 , wysokość 260 mm do ustawienia osprzętem montażowym mini	NC : SW < 360 mm, 2490	3300,00
DCA2320	<input type="checkbox"/>	Elite Deep E2 , wysokość 310 mm do ustawienia osprzętem montażowym mini	NC : SW < 360 mm, 2490	3300,00







2120



MX2:tylko 140 g więcej niż oparcie z regulacją pasami!

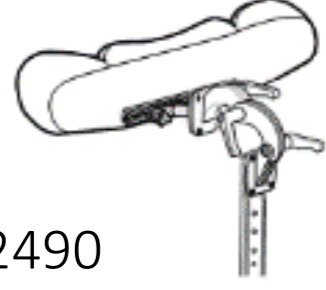

2300, 2305, 2310, 2315

DCA2322	<input type="checkbox"/>	Elite Deep E2 , wysokość 360 mm do ustawienia osprzętem montażowym mini	NC : SW < 360 mm, 2490	3300,00	 2316 do 2331	
DCA2325	<input type="checkbox"/>	Elite Deep E2 , wysokość 410 mm do ustawienia osprzętem montażowym mini	NC : SW < 360 mm, 2490	3300,00		
DCA2330	<input type="checkbox"/>	Elite Deep E2 , wysokość 460 mm do ustawienia osprzętem montażowym mini	NC : SW < 360 mm, 2490	3300,00		
DCA2331	<input type="checkbox"/>	Elite Deep E2 , wysokość 510 mm do ustawienia osprzętem montażowym mini	NC : SW < 360 mm, 2490	3300,00		
DCA2332	<input type="checkbox"/>	Elite E2 , wysokość 160 mm do ustawienia osprzętem montażowym mini	NC : SW < 360 mm, 2490	3300,00		 2332 do 2357
DCA2334	<input type="checkbox"/>	Elite E2 , wysokość 210 mm do ustawienia osprzętem montażowym mini	NC : SW < 360 mm, 2490	3300,00		
DCA2335	<input type="checkbox"/>	Elite E2 , wysokość 260 mm do ustawienia osprzętem montażowym mini	NC : SW < 360 mm, 2490	3300,00		
DCA2340	<input type="checkbox"/>	Elite E2 , wysokość 310 mm do ustawienia osprzętem montażowym mini	NC : SW < 360 mm, 2490	3300,00		
DCA2345	<input type="checkbox"/>	Elite E2 , wysokość 360 mm do ustawienia osprzętem montażowym mini	NC : SW > 460 mm i SW < 360 mm, 2490	3300,00		
DCA2350	<input type="checkbox"/>	Elite E2 , wysokość 410 mm with do ustawienia osprzętem montażowym mini	NC : SW < 360 mm, 2490	3300,00		
DCA2355	<input type="checkbox"/>	Elite E2 , wysokość 460 mm do ustawienia osprzętem montażowym mini	NC : SW < 360 mm, 2490	3300,00		
DCA2357	<input type="checkbox"/>	Elite E2 , wysokość 510 mm do ustawienia osprzętem montażowym mini	NC : SW < 360 mm, 2490	3300,00		
Szerokość oparcia Matrix - patrz tabela 4 na końcu arkusza pomiarowego						
DCA2360	<input type="checkbox"/>	360 mm - orientacyjna szerokość klatki piersiowej 265 mm		○		
DCA2362	<input type="checkbox"/>	380 mm - orientacyjna szerokość klatki piersiowej 290 mm		○		
DCA2364	<input type="checkbox"/>	410 mm - orientacyjna szerokość klatki piersiowej 315 mm		○		
DCA2366	<input type="checkbox"/>	430 mm - orientacyjna szerokość klatki piersiowej 340 mm		○		
DCA2368	<input type="checkbox"/>	460 mm - orientacyjna szerokość klatki piersiowej 370 mm		○		
DCA2370	<input type="checkbox"/>	480 mm - orientacyjna szerokość klatki piersiowej 390 mm		○		
DCA2372	<input type="checkbox"/>	510 mm - orientacyjna szerokość klatki piersiowej 420 mm		○		
RĄCZKI						
DCA2400	<input type="checkbox"/>	Bez rączek	NC : 2490	○	 2430 2450	
DCA2410	<input type="checkbox"/>	Rączki krótkie, stałe (mini)	NC : 2490, 6580	○		
DCA2420	<input type="checkbox"/>	Rączki krótkie, stałe (mini)		◆		
DCA2430	<input type="checkbox"/>	Rączki z regulacją wysokości, przesunięte do tyłu	NC : 2490, 3520, 3620	1000,00		
DCA2440	<input type="checkbox"/>	Rączki z regulacją wysokości, zintegrowane	NC : 2490, 2595	1200,00		
DCA2450	<input type="checkbox"/>	Rączki składane	NC : 2490, 2595, 6580	1000,00		
ZAGŁÓWEK						
DCA2490	<input type="checkbox"/>	Zagłówek z regulacją boczną i regulowanymi poduszkami bocznymi - dostarczany z regulacją oparcia	NC : 2595, 6580	800,00	 2490	
OPARCIE Z DRAŻKIEM STABILIZUJĄCYM						
DCA2595	<input type="checkbox"/>	Stabilizator oparcia; odchylany, zdejmowany	NC : BH ≤ 390 mm	700,00		
TAPICERKA SIEDZISKA						
DCA2610	<input type="checkbox"/>	Tapicerka standardowa i regulowana, z jednym miękkim rzepem do mocowania poduszki		◆	 26102630 2610	
DCA2620	<input type="checkbox"/>	Tapicerka regulowana jednym rzepem na środku (miękki) i rzepami po obu stronach (szorstkie) do mocowania poduszki		200,00		

UNIQUE - KOLOROWE SZWY/ PRZESZYCIA TAPICERKI SIEDZISKA			
UCA2602	<input type="checkbox"/>	NEON YELLOW	750,00
UCA2603	<input type="checkbox"/>	NEON PINK	750,00
UCA2604	<input type="checkbox"/>	BLUE	750,00
UCA2605	<input type="checkbox"/>	WHITE	750,00
UCA2606	<input type="checkbox"/>	RED	750,00
UCA0005	<input type="checkbox"/>	Twój spersonalizowany kolor": Prosimy o kontakt z naszym działem obsługi klienta	Na zamówienie
SIEDZISKO			
PODUSZKA SIEDZISKA			
DCA2700	<input type="checkbox"/>	Standardowa poduszka, 60mm, podwójna pianka z powierzchnią Visco	NC : 2810, 2820, 2830, 2840, 2850 500,00
DCA2710	<input type="checkbox"/>	Poduszka MATRX FLO-TECH LITE	NC : 2810, 2820, 2830, 2840, 2850 550,00
DCA2720	<input type="checkbox"/>	Poduszka MATRX LIBRA z czarnym, miękkim pokrowcem	Niemożliwe z SW ≤ 340 MM & SD ≤ 380 mm SW 360 MM możliwe tylko SD 400/420 mm 1350,00
DCA2740	<input type="checkbox"/>	Poduszka CLASSIC VISCO 375 X 400 mm TYLKO DLA UŻYTKOWNIKÓW O WADZE DO 50 KG	NC : 2810, 2820, 2830, 2840, 2850 350,00
DCA2742	<input type="checkbox"/>	Poduszka CLASSIC VISCO 405 X 400 mm TYLKO DLA UŻYTKOWNIKÓW O WADZE DO 100 KG	NC : 2810, 2820, 2830, 2840, 2850 300,00
DCA2744	<input type="checkbox"/>	Poduszka CLASSIC VISCO 430 X 430 mm TYLKO DLA UŻYTKOWNIKÓW O WADZE DO 100 KG	NC : 2810, 2820, 2830, 2840, 2850 300,00
DCA2746	<input type="checkbox"/>	Poduszka CLASSIC VISCO 455 X 400 mm TYLKO DLA UŻYTKOWNIKÓW O WADZE DO 100 KG	NC : 2810, 2820, 2830, 2840, 2850 350,00
DCA2748	<input type="checkbox"/>	Poduszka CONTOUR VISCO NG	NC : 2810, 2820, 2830, 2840, 2850 350,00
OPCJE SIEDZISKA			
DCA2800	<input type="checkbox"/>	Odpinana saszetka (pod siedziskiem), na klipsach	400,00
Akcesoria do poduszek Matrx Libra			
DCA2810	<input type="checkbox"/>	WOREK Z PŁYNEM (PARA)	400,00
DCA2820	<input type="checkbox"/>	KLIN STOŻKOWY (PARA)	200,00
DCA2830	<input type="checkbox"/>	KLIN ODWODZĄCY KOŃCZYNY DOLNE	200,00
DCA2840	<input type="checkbox"/>	KLIN BOCZNY	200,00
DCA2850	<input type="checkbox"/>	KLIN PRZEDNI	250,00
Sztywna podstawa			
DCA2860	<input type="checkbox"/>	USZTYWNIENIE SIEDZISKA	(Obowiązkowo: wybierz poduszkę siedziska 250,00
TOREBKI/SASZETKI			
DCA2910	<input type="checkbox"/>	DUŻA TOREBKA (DO MONTAŻU POD SIEDZISKIEM)	NC : SD ≤ 340 mm 300,00
PODNOŻKI I PŁYTY PODNOŻKA			
PODNOŻKI ODCHYLANE			
PODNOŻEK PRAWY			
DCA3000	<input type="checkbox"/>	Podnóżek prawy, kąt otwarty 70° - wymagana płyta podnóżka	NC : 3110 ◆
DCA3010	<input type="checkbox"/>	Podnóżek prawy, kąt półotwarty 80° - wymagana płyta podnóżka	NC : 3100, 5650 ○
DCA3020	<input type="checkbox"/>	Podpórka dla osób po amputacji - prawa	NC : 3280 1300,00
DCA3030	<input type="checkbox"/>	Podnóżek prawy z płytą plastikową, regulacja kąta, szerokości i głębokości	NC : 3280 500,00
DCA3040	<input type="checkbox"/>	Bez podpórek po prawej stronie, tylko stała rama	○

PODNOŻEK LEWY			
DCA3100	<input type="checkbox"/>	Podnóżek lewy, kąt otwarty 70° - wymagana płyta podnóżka	◆
DCA3110	<input type="checkbox"/>	Podnóżek lewy, kąt półotwarty 80° - wymagana płyta podnóżka	○ NC : 5650
DCA3120	<input type="checkbox"/>	Podpórka dla osób po amputacji - lewa	1300,00 NC : 3280
DCA3130	<input type="checkbox"/>	Podnóżek lewy z płytą plastikową, regulacja kąta, szerokości i głębokości	500,00 NC : 3280
DCA3140	<input type="checkbox"/>	Bez podpórek po lewej stronie, tylko stała rama	○
PŁYTA PODNÓŻKA			
DCA3260	<input type="checkbox"/>	2-częściowa. z tworzywa sztucznego, składana- nowa część	◆ NIEMOŻLIWE ZSW < 340 MM, LLL < 260 mm, RAMA PRZYWIEDZIONA SW < 380 mm
DCA3270	<input type="checkbox"/>	2-częściowa- karbonowa, z regulacją kąta i głębokości	1400,00 NC : 3310
DCA3280	<input type="checkbox"/>	1-częściowa, karbonowa, odchylana, z regulacją kąta i głębokości	1500,00 NIEMOŻLIWE Z LLL < 300 mm, NC : 3310
PODPARCIE DLA NÓG I STÓP			
DCA3300	<input type="checkbox"/>	Pas pod łydki - montowany na wspornikach widelca	◆
DCA3305	<input type="checkbox"/>	Pas pod łydki - montowany na podparciu	350,00
DCA3310	<input type="checkbox"/>	Pasy na pięty	350,00
BOCZKI			
BOCZKI I BŁOTNIKI			
DCA3400	<input type="checkbox"/>	Boczki ECONOMY stałe, proste; zwiększają szerokość siedziska od 0 do +10 mm	◆ NC : 3500, 3510, 3530, 3540, 3600, 3610, 3630, 3640, 7600, 8450
DCA3405	<input type="checkbox"/>	Boczki ECONOMY, wyciągane; zmniejszają szerokość siedziska od 0 do +10 mm	○ NC : 3500, 3510, 3530, 3540, 3550, 3600, 3610, 3630, 3640, 7600, 8450
DCA3410	<input type="checkbox"/>	Boczki karbonowe, stałe; zwiększają szerokość siedziska od 0 do +10 mm	800,00 NC : 3500, 3510, 3530, 3540, 3600, 3610, 3630, 3640, 7600, 8450
DCA3425	<input type="checkbox"/>	Błotniki ECONOMY, stałe; zwiększają szerokość siedziska od 0 do +10 mm	○ NC : 3500, 3510, 3530, 3540, 3600, 3610, 3630, 3640, 6000, 6010, 6140, 6150, 6580, 7600, 8450
DCA3430	<input type="checkbox"/>	Błotniki karbonowe, stałe, niemożliwe z FSTF < 410 MM; zwiększają szerokość siedziska od 0 do +10 mm	1000,00 NC : 3500, 3510, 3530, 3540, 3600, 3610, 3630, 3640, 6000, 6010, 6140, 6150, 6580, 6950, 7600, 8450, NC FSTF < 410 mm
DCA3440	<input type="checkbox"/>	Błotniki karbonowe, wyciągane zmniejszają szerokość siedziska od 0 do +10 mm	1550,00 NC : 3500, 3510, 3530, 3540, 3600, 3610, 3630, 3640, 6140, 6150, 8450
DCA3450	<input type="checkbox"/>	Błotniki ECONOMY, wyciągane; zmniejszają szerokość siedziska od 0 do +10 mm	○ NC : 3500, 3510, 3530, 3540, 3600, 3610, 3630, 3640, 6140, 8450
UNIQUE - NIESTANDARDOWE KOLORY PRZEZROCZYSTE - Tylko dla boczaków ECONOMY			
UCA3422	<input type="checkbox"/>	TRANSPARENT	2900,00
UCA3423	<input type="checkbox"/>	TRANSPARENT BLUE	3150,00
UCA3424	<input type="checkbox"/>	NEON YELLOW	3150,00
UCA3425	<input type="checkbox"/>	NEON ORANGE	3150,00
UCA3426	<input type="checkbox"/>	NEON RED	3150,00
UCA0006	<input type="checkbox"/>	„Twój spersonalizowany kolor”: Prosimy o kontakt z naszym działem obsługi klienta	Na zamówienie
UCA0007	<input type="checkbox"/>	„Twój spersonalizowany design”: Skontaktuj się z naszym działem obsługi klienta - Prosimy o przesłanie żądanego projektu w formacie .ai / .pdf lub .eps	Na zamówienie



3020 / 3120



3030 / 3130



3400



3440









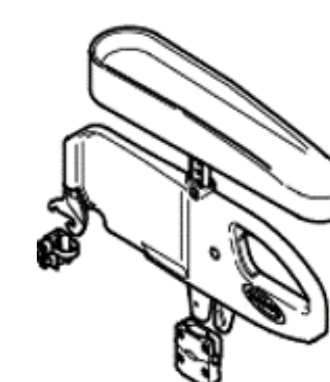

3450



PODŁOKIETNIK PRAWY			
DCA3500	<input type="checkbox"/>	Podłokietnik z regulacją wysokości (za pomocą narzędzi), zdejmowany, krótki, bez blokady, z błotnikiem karbonowym - prawy <i>Zwiększa szerokość siedziska o 0 do +10 mm</i>	NC : 6150 650,00
DCA3510	<input type="checkbox"/>	Podłokietnik z regulacją wysokości (za pomocą narzędzi), zdejmowany, długi, bez blokady, błotnikiem karbonowym - prawy <i>Zwiększa szerokość siedziska o 0 do +10 mm</i>	NC : 6150 700,00
DCA3520	<input type="checkbox"/>	Podłokietnik rurkowy z regulacją wysokości, bez blokady, wyciągany, odchylany, wyścielany - prawy <i>Jeśli wybrano 0120, nie można złożyć oparcia</i>	NC : 6950, 8450 700,00
DCA3530	<input type="checkbox"/>	Podłokietnik Kuschall, z regulacją wysokości, wyciągany, odchylany, materiał tapicerki - neopren czarny - prawy <i>Zmniejsza szerokość siedziska od 0 do +10 mm</i>	NC : 6130, 6140, 6150 850,00
DCA3540	<input type="checkbox"/>	Podłokietnik Kuschall typu hemi, z regulacją wysokości, wyciągany, odchylany, materiał tapicerki - neopren czarny - prawy <i>Zmniejsza szerokość siedziska od 0 do +10 mm</i>	NC : 6130, 6140, 6150, 8450 500,00
PODŁOKIETNIK LEWY			
DCA3600	<input type="checkbox"/>	Podłokietnik z regulacją wysokości (za pomocą narzędzi), zdejmowany, krótki, bez blokady, z błotnikiem karbonowym - lewy <i>Zwiększa szerokość siedziska o 0 do +10 mm</i>	NC : 6150 650,00
DCA3610	<input type="checkbox"/>	Podłokietnik z regulacją wysokości (za pomocą narzędzi), zdejmowany, długi, bez blokady, błotnikiem karbonowym - lewy <i>Zwiększa szerokość siedziska o 0 do +10 mm</i>	NC : 6150 700,00
DCA3620	<input type="checkbox"/>	Podłokietnik rurkowy z regulacją wysokości, bez blokady, wyciągany, odchylany, wyścielany - lewy <i>Jeśli wybrano 0120, nie można złożyć oparcia</i>	NC : 6950, 8450 700,00
DCA3630	<input type="checkbox"/>	Podłokietnik Kuschall, z regulacją wysokości, wyciągany, odchylany, materiał tapicerki - neopren czarny - lewy <i>Zmniejsza szerokość siedziska od 0 do +10 mm</i>	NC : 6130, 6140, 6150 850,00
DCA3640	<input type="checkbox"/>	Podłokietnik Kuschall typu hemi, z regulacją wysokości, wyciągany, odchylany, materiał tapicerki - neopren czarny - lewy <i>Zmniejsza szerokość siedziska od 0 do +10 mm</i>	NC : 6130, 6140, 6150, 8450 500,00
KOLORYSTYKA I PERSONALIZACJA			
KOLOR RAMY			
DCA4000	<input type="checkbox"/>	SPACE BLACK (RAL 9005)	○
DCA4010	<input type="checkbox"/>	ANTHRACITE GREY (RAL 7016)	○
DCA4020	<input type="checkbox"/>	PURE WHITE (RAL 9016)	NC : 4220 ○
DCA4030	<input type="checkbox"/>	CARMINE RED (RAL 3002)	○
DCA4040	<input type="checkbox"/>	AZURE BLUE (RAL 5017)	○
DCA4060	<input type="checkbox"/>	FLASHY YELLOW (RAL 1016)	1000,00
DCA4070	<input type="checkbox"/>	ATOMIC VIOLET- specjalna mieszanka kolorów, brak RAL	1000,00
DCA4100	<input type="checkbox"/>	BLACK GLOSSY (RAL 9005)	1000,00
DCA4130	<input type="checkbox"/>	SILVER GREY (RAL 9006)	1000,00
DCA4140	<input type="checkbox"/>	ROYAL BLUE- specjalna mieszanka kolorów, brak RAL	1000,00
DCA4150	<input type="checkbox"/>	RUBY RED (RAL 3003)	1000,00
DCA4170	<input type="checkbox"/>	DYNAMITE ORANGE - specjalna mieszanka kolorów, brak RAL	1000,00
DCA4180	<input type="checkbox"/>	FOREST GREEN (RAL 6029)	1000,00
			Dodatkowy czas realizacji +10 dni



UCA4101	<input type="checkbox"/>	DIAMOND SILVER		3300,00	
UCA4102	<input type="checkbox"/>	PASTEL GREEN		3300,00	
UCA4103	<input type="checkbox"/>	SKY BLUE		3300,00	
UCA4104	<input type="checkbox"/>	PLUM PURPLE		3300,00	
UCA4105	<input type="checkbox"/>	SALMON		3300,00	
DCA4050	<input type="checkbox"/>	Specjalny kolor ramy (tylko na zamówienie): - Czas produkcji: + 10 dni dla koloru już oferowanego w innych wózkach manualnych Invacare. - Czas produkcji: + 15 dni: na każde inne zamówienie (pod warunkiem wykonalności), proszę podać nr RAL:		2200,00	
UNIQUE - WYKOŃCZENIE SZKLIWIĄ CERAMICZNĄ					
UCA4066	<input type="checkbox"/>	WYKOŃCZENIE SZKLIWIĄ CERAMICZNĄ (TYLKO DLA KOLORÓW UKA****)	NC : 4300, 4310	2600,00	
STYLE					
DCA4190	<input type="checkbox"/>	Bold	NC : 4300, 4310	300,00	 BOLD
DCA4195	<input type="checkbox"/>	Tag	NC : 4200 do 4250	◆	
KOLORY W STYLU BOLD					
DCA4200	<input type="checkbox"/>	BLACK		○	
DCA4210	<input type="checkbox"/>	DARK GREY		○	
DCA4220	<input type="checkbox"/>	LIGHT GREY		○	
DCA4230	<input type="checkbox"/>	RED		○	
DCA4240	<input type="checkbox"/>	RED		○	
DCA4250	<input type="checkbox"/>	GOLD		○	
UCA4252	<input type="checkbox"/>	NEON YELLOW		950,00	
UCA4253	<input type="checkbox"/>	NEON GREEN		950,00	
UCA4254	<input type="checkbox"/>	NEON ORANGE		950,00	
UCA4255	<input type="checkbox"/>	NEON PUNK		950,00	
UCA4256	<input type="checkbox"/>	NEON RED		950,00	
UCA0009	<input type="checkbox"/>	„Twój spersonalizowany kolor”: Skontaktuj się z obsługą klienta		Na zamówienie	
KOLORY W STYLU TAG					
DCA4300	<input type="checkbox"/>	BLACK		○	
DCA4310	<input type="checkbox"/>	RED		○	
KOŁA PRZEDNIE					
DCA5050	<input type="checkbox"/>	4" EVERYDAY, czarna opona		○	 5200 / 5250 / 5450 / 5500
DCA5100	<input type="checkbox"/>	4" COMFORT, czarna opona		○	
DCA5150	<input type="checkbox"/>	4" COMFORT, czarna opona		350,00	
DCA5200	<input type="checkbox"/>	4" FROGLEGS FRONT, czarna opona , czarna piasta		550,00	
DCA5250	<input type="checkbox"/>	4" FROGLEGS FRONT, czarna opona, srebrna piasta		550,00	
DCA5300	<input type="checkbox"/>	5" EVERYDAY , czarna opona		○	 5350 / 5550
DCA5350	<input type="checkbox"/>	5" COMFORT, czarna opona		◆	
DCA5400	<input type="checkbox"/>	5" STAREC BLACK HUB, czarna opona		500,00	
DCA5450	<input type="checkbox"/>	5" FROGLEGS FRONT, czarna opona , czarna piasta		700,00	
DCA5500	<input type="checkbox"/>	5" FROGLEGS FRONT czarna opona, srebrna piasta		700,00	 5050 / 5300
DCA5550	<input type="checkbox"/>	6" COMFORT, czarna opona		○	
DCA5600	<input type="checkbox"/>	6" Pneumatyczne koła		200,00	
DCA5650	<input type="checkbox"/>	7" COMFORT, czarna opona		200,00	
UNIQUE - KOLORY PIAST FROGLEGS					
UCA5502	<input type="checkbox"/>	PINK		1100,00	
UCA5504	<input type="checkbox"/>	ORANGE		1100,00	
UCA5506	<input type="checkbox"/>	BLUE		1100,00	
UCA5507	<input type="checkbox"/>	VIOLET		1100,00	
UCA5508	<input type="checkbox"/>	RED		1100,00	
UCA5509	<input type="checkbox"/>	GOLD		1100,00	
UNIQUE - ŁOŻYSKO CERAMICZNE					
UCA5510	<input type="checkbox"/>	ŁOŻYSKO CERAMICZNE		1700,00	

WYBÓR KÓŁ TYLNYCH
SYSTEM ONE-ARM-DRIVE

DCA6000	<input type="checkbox"/>	System napędu na jedną rękę - System One -Arm -Drive (z lekkimi oponami, 7 bar, z cięgami aluminiowymi) - po prawej stronie	NC : 6040, 6130, 6140, 6150, 6300, 6400, 6420, 6430, 6500, 6510, 6520, 6550, 6580, 6680, 6840, 6900, 6910, 6950, 8650, 8680	3200,00
DCA6010	<input type="checkbox"/>	System napędu na jedną rękę - System One-Arm -Drive (z lekkimi oponami, 7 bar, z cięgami aluminiowymi) - po lewej stronie	NC : 6040, 6130, 6140, 6150, 6300, 6400, 6420, 6430, 6500, 6510, 6520, 6550, 6580, 6680, 6840, 6900, 6910, 6950, 8650, 8680	3200,00

MOCOWANIE KÓŁ TYLNYCH

DCA6020	<input type="checkbox"/>	Standardowa pozycja/mocowanie	NC : 6140, 6150	◆
DCA6040	<input type="checkbox"/>	Przedłużenie tylnego koła	NC : 6100, 6580, 6950	600,00

POZYCJA KÓŁ TYLNYCH

DCA6100	<input type="checkbox"/>	1 pozycja z przodu	NC : 6580, 6840	○
DCA6110	<input type="checkbox"/>	2 pozycja z przodu	NC : 6950	○
DCA6120	<input type="checkbox"/>	3 pozycja z przodu		◆
DCA6130	<input type="checkbox"/>	4 pozycja z przodu	NC : 6580, 6950	○
DCA6140	<input type="checkbox"/>	5 pozycja z przodu		○
DCA6150	<input type="checkbox"/>	6 pozycja z przodu		○

SZYBKOZŁĄCZKI DLA TETRA







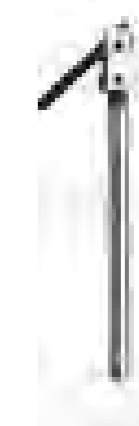

DCA6300	<input type="checkbox"/>	TETRA-CLIP	NC : 6550, 6580, 6950	650,00
---------	--------------------------	------------	-----------------------	--------

REAR WHEEL SIZE

DCA6400	<input type="checkbox"/>	22"	NC : 6500, 6520, 6550, 6560, 6600, 6630, 6660, 6760, 6710, 6720, 6740, 6750, 6760, 6770, 6950	1550,00
DCA6410	<input type="checkbox"/>	24"		◆
DCA6420	<input type="checkbox"/>	25"	NC : 6500, 6510, 6580, 6600, 6630, 6660, 6700, 6710, 6720, 6760, 6770, 6900, 6910, 6950	○
DCA6430	<input type="checkbox"/>	26"	NC : 6500, 6520, 6550, 6600, 6630, 6660, 6720, 6740, 6750, 6760, 6770, 6840, 6950	2400,00



6300

REAR WHEEL TYPE				
DCA6500	<input type="checkbox"/>	24" ACTIVE WHEELS (czarna felga, czarna piasta i czarne, radialne szprychy, z aluminiowymi ciągami i lekkimi, szarymi oponami)	24" (NC : Wszystkie ciągi i szprychy)	◆
DCA6510	<input type="checkbox"/>	KUSCHALL STAREC HUB (czarna felga, czarna piasta i czarne, skrzyżowane szprychy)	22", 24", 26"	○
DCA6520	<input type="checkbox"/>	HIGH PERFORMANCE (czarna felga, czarna piasta STAREC, i czarne, skrzyżowane szprychy z aluminiowymi ciągami i lekkimi, szarymi oponami)	24", 25" NC : 6660	2450,00
DCA6550	<input type="checkbox"/>	SPINERGY LXX ((czarna felga, czarna piasta i czarne, radialne szprychy)	24", 25" NC : 6660, 6910	3550,00
UCA6551	<input type="checkbox"/>	SPINERGY LITE EXTREME LX - 680g na koło 	24", 25"	5300,00
UCA6552	<input type="checkbox"/>	SPINERGY LITE EXTREME X-LACED XLX - 660g na koło 	24", 25"	5550,00
UCA6553	<input type="checkbox"/>	SPINERGY X-LACED SPORT LITE EXTREME XSLX - 757g pna koło 	24", 25"	5900,00
UCA6554	<input type="checkbox"/>	SPINERGY CARBON FIBER CLX - 570g na koło 	24", 25"	6750,00
DCA6580	<input type="checkbox"/>	22", 24", 26" koła z dodatkowym hamulcem bębnowym	22", 24", 25" NC : 6950, 8680	2400,00
UNIQUE - KOLORY CIĄGÓW ANODOWANE				
UCA6557	<input type="checkbox"/>	BLUE		600,00
UCA6558	<input type="checkbox"/>	GOLD		600,00
UCA6559	<input type="checkbox"/>	GREEN		600,00
UCA6560	<input type="checkbox"/>	ORANGE		600,00
UCA6561	<input type="checkbox"/>	RED		600,00
UCA6562	<input type="checkbox"/>	VIOLET		600,00
UNIQUE - KOLORY PIAST ANODOWANE				
UCA6563	<input type="checkbox"/>	BLUE		600,00
UCA6564	<input type="checkbox"/>	GOLD		600,00
UCA6565	<input type="checkbox"/>	SILVER GREY (RAL 9006)		600,00
UCA6566	<input type="checkbox"/>	GREEN		600,00
UCA6567	<input type="checkbox"/>	ORANGE		600,00
UCA6568	<input type="checkbox"/>	RED		600,00
UCA6569	<input type="checkbox"/>	VIOLET		600,00
UNIQUE - KOLORY SZPRYCH				
UCA6570	<input type="checkbox"/>	BLUE		600,00
UCA6571	<input type="checkbox"/>	GREEN		600,00
UCA6572	<input type="checkbox"/>	ORANGE		600,00
UCA6573	<input type="checkbox"/>	PINK		600,00
UCA6574	<input type="checkbox"/>	RED		600,00
UCA6575	<input type="checkbox"/>	VIOLET		600,00
UCA6576	<input type="checkbox"/>	WHITE		600,00
UCA6577	<input type="checkbox"/>	YELLOW		600,00
UNIQUE - ŁOŻYSKO CERAMICZNE				
UCA6579	<input type="checkbox"/>	ŁOŻYSKO CERAMICZNE 		1350,00

Rozmiar opon:
MAXXIS LIGHT GUARD / ALPHA PROTECT :
24" : 25-540
MBL SPEEDLITE :



6600



6625

OPONY KÓŁ TYLNYCH				
DCA6600	<input type="checkbox"/>	MAXXIS LITE GUARD BLACK TYRE ((Ochrona antyprzebiciowa dętki	24"	◆
DCA6625	<input type="checkbox"/>	MAXXIS ALPHA PROTECT BLACK TYRE (Ochrona antyprzebiciowa dętki	24"	350,00
DCA6630	<input type="checkbox"/>	MBL SPEEDLITE (Ochrona antyprzebiciowa dętki	24"	350,00
DCA6660	<input type="checkbox"/>	24" , OPONY PEŁNE, CZARNE	24" NC : 7230	350,00
CIĄGI				
DCA6700	<input type="checkbox"/>	ANTYPOŚLIZGOWE, ODL. 3 CM, REGULOWANE 4CM		650,00
DCA6710	<input type="checkbox"/>	STALOWE, ODL. 3 CM, REGULOWANE 4CM		500,00
DCA6720	<input type="checkbox"/>	TYTANOWE, ODL. 3 CM REGULOWANE 4CM		1300,00
DCA6740	<input type="checkbox"/>	CARBOLIFE GEKKO, ANTYPOŚLIZGOWE, ODL. 3 CM, REGULOWANE 4CM		1700,00
DCA6750	<input type="checkbox"/>	CARBOLIFE GEKKO S, ANTYPOŚLIZGOWE ODL. 3 CM, REGULOWANE 4CM		1700,00
DCA6760	<input type="checkbox"/>	CARBOLIFE CURVE L WITH ERGONOMIC PROFILE ODL. 3 CM, REGULOWANE 4CM		1300,00
DCA6770	<input type="checkbox"/>	CARBOLIFE QUADRO, Z PROFILEM ERGONOMICZNYM, ODL. 3 CM, REGULOWANE 4CM		1700,00
DCA6780	<input type="checkbox"/>	LEKKIE ALUMINIOWE, SZARE, ODL. 3 CM, REGULOWANE 4CM		◆
DCA6790	<input type="checkbox"/>	LEKKIE ALUMINIOWE, CZARNE ODL. 3 CM REGULOWANE 4CM		○
CAMBER KÓŁ TYLNYCH				
DCA6820	<input type="checkbox"/>	0°		◆
DCA6840	<input type="checkbox"/>	3°	NC : 7230	○
SPOKE GUARDS				
DCA6900	<input type="checkbox"/>	22", 24", 26", Przezroczyste		900,00
DCA6910	<input type="checkbox"/>	22", 24", 26" , Czarne		900,00
ZESTAW DODATKOWY ALBER				
DCA6950	<input type="checkbox"/>	Płyta adaptera TWION i E-MOTION M25 zawiera 2 antytipery ALBER	Tylko z kołami 24". NC : 7500, 7510, 7520, 8100, 8110, 8120, 8200, 8210	2700,00
Wskazówka: w celu zapewnienia doskonałej kompatybilności hamulców z kołami ręcznymi, zaleca się wyposażyć je w taką samą powłokę, jak koła z napędem.				
UNIQUE - PERSONALIZACJA				
UCA6960	<input type="checkbox"/>	UNIQUE - NIESTANDARDOWE KOLORY WIDELCÓW I OSŁONY ŁOŻYSK		1350,00
UCA6961	<input type="checkbox"/>	UNIQUE - NIESTANDARDOWE KOLORY WIDELCÓW, OSŁON ŁOŻYSK, OPARĆ I CIĄGÓW (tylko dla ciągów DSA6780)		1900,00
UCA6962	<input type="checkbox"/>	UNIQUE - NIESTANDARDOWE KOLORY WIDELCÓW, OSŁON ŁOŻYSK, OPARĆ I CIĄGÓW (tylko dla ciągów DSA6780) I PODNÓŻKA RURKOWEGO (tylko dla podnóżka DSA3200)		2300,00



6630



6660



6700 6710



6720



6740



6790 6760

UNIQUE - KOLORY PREMIUM ANODOWANE			
UCA6963	<input type="checkbox"/>	RED	○
UCA6964	<input type="checkbox"/>	VIOLET	○
UCA6965	<input type="checkbox"/>	COPPER	○
UCA6966	<input type="checkbox"/>	GREEN	○
UCA6967	<input type="checkbox"/>	ORANGE	○
UCA6968	<input type="checkbox"/>	GOLD	○
UCA6969	<input type="checkbox"/>	CHAMPAGNE	○
UCA6970	<input type="checkbox"/>	PINK	○
UCA6971	<input type="checkbox"/>	BLUE	○
UCA6972	<input type="checkbox"/>	POLY MIRROR FINISH	○
HAMULCE - patrz tabela 2 na końcu			
DCA7200	<input type="checkbox"/>	Hamulce do ciągnięcia	◆
DCA7210	<input type="checkbox"/>	Hamulce standardowe z wygiętą dźwignią	○
DCA7220	<input type="checkbox"/>	Hamulce Standardowe z prostą dźwignią	○
DCA7230	<input type="checkbox"/>	Hamulce PERFORMANCE	NC : 7300, 7810, 7820, 7830 350,00
DCA7250	<input type="checkbox"/>	Hamulce LIGHT ACTIVE	NC : 7300 700,00
PRZEDŁUŻENIE DŹWIGNI HAMULCA			
DCA7300	<input type="checkbox"/>	Przedłużenie dźwigni hamulca	350,00
OPCJE BEZPIECZEŃSTWA			
<i>Maksymalnie 2 elementy na stronę z listy: antytipery, wsporniki przechyłu, uchwyt na kule, rurkowe podłokietniki lub kółka tranzytowe)</i>			
ANTYTIPERY			
DCA7500	<input type="checkbox"/>	Antytiper prawy	600,00
DCA7510	<input type="checkbox"/>	Antytiper lewy	600,00
DCA7520	<input type="checkbox"/>	Antytipery po obu stronach	1200,00
ZESTAW TRANSPORTOWY			
DCA7600	<input type="checkbox"/>	Zestaw transportowy ze znakami firmowymi	NC : 7800, BH ≤ 400 mm 250,00
PAS			
DCA7800	<input type="checkbox"/>	Standardowy pas siedziska - plastikowa klamra	200,00
DCA7810	<input type="checkbox"/>	Pas do pozycjonowania Bodypoint Evoflex; 2-punktowy, mały, płaski, z przyciskiem	1000,00
DCA7820	<input type="checkbox"/>	Pas do pozycjonowania Bodypoint Evoflex, 2-punktowy, średni, płaski, z zatrzaskiem rehabilitacyjnym	1000,00
DCA7830	<input type="checkbox"/>	Pas do pozycjonowania Bodypoint Evoflex, 2-punktowy, duży, płaski, z zatrzaskiem rehabilitacyjnym	1000,00
ŚWIATŁA ODBLASKOWE			
DCA7900	<input type="checkbox"/>	Zamontowane na kołach (odblaski na kołach)	100,00
OPCJE DODATKOWE			
OCHRONA RAMY			
DCA8000	<input type="checkbox"/>	Ochroniacze tylnej części ramy	◆
DCA8010	<input type="checkbox"/>	Ochroniacze przedniej części ramy	200,00
WSPORNIK PRZECHYŁU			
DCA8100	<input type="checkbox"/>	Wspornik przechyłu - prawy	NC : 8200 300,00
DCA8110	<input type="checkbox"/>	Wspornik przechyłu - lewy	NC : 8210 300,00
DCA8120	<input type="checkbox"/>	Wspornik przechyłu - po obu stronach	NC : 8200, 8210 600,00
UCHWYT NA KULE			
DCA8200	<input type="checkbox"/>	Uchwyt na kule - prawy	300,00
DCA8210	<input type="checkbox"/>	Uchwyt na kule - lewy	300,00
KOŁA TRANZYTOWE			
DCA8300	<input type="checkbox"/>	KOŁA TRANZYTOWE 3"	1400,00



7250

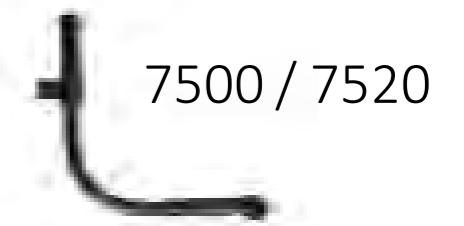

7500 / 7520

Pas Evoflex regulowany od 35 mm do 125 mm do tyłu od przedniej części siedziska. **6 positions in pozycji w odstępach co 15 mm**



7810 / 7820 / 7830



8010

8100

8200



8300





RAMPY					
1440530	<input type="checkbox"/>	Zestaw do składanej rampy Mono z włókna szklanego , wymiary po złożeniu: 2000 x 230 mm, 16.3 kg - maksymalny udźwig: 300 kg		8200,00	 1440530
1654128	<input type="checkbox"/>	Zestaw do rampy podstawowej: 2 części teleskopowe z aluminium z powłoką antypoślizgową , wymiary po złożeniu: 1210 x 194 mm, 8.8 kg na parę - maksymalny udźwig: 270 kg		1900,00	 1654128
1654129	<input type="checkbox"/>	Zestaw do rampy 3-częściowej aluminiowej teleskopowej z powłoką antypoślizgową Quick2go Compact , wymiary po złożeniu: 870 x 237 mm 13.6 kg na parę - maksymalny udźwig: 260 kg		3700,00	 1654129
1654130	<input type="checkbox"/>	Zestaw do składanej, aluminiowej rampy Mono , wymiary po złożeniu: 1824 x 714 mm 13.9 kg - maksymalny udźwig: 300 kg		2000,00	 1654130

Tabela 1 - Standardowy lub wysoki montaż (płyta podnóżka, podnózek - kąt i LLL)

a. STD - Płyta podnóżka - standardowy montaż

b. HIGH -Płyta podnóżka wysoki montaż

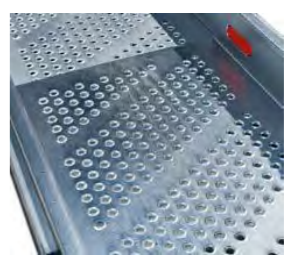
- możliwe

- niemożliwe (NC)

c. pionowo: LLL

d. poziomo: standardowa , plastikowa płyta podnóżka (rama stała,składana), 2częściowa karbonowa płyta podnóżka(rama stała,składana), 1częściowa karbonowa płyta podnóżka (rama stała,składana)

Tabela 2 - Hamulce względem pozycji, rozmiaru tylnych kół oraz SD (głębokość siedziska)

a. pionowo: pozycja kół i rodzaje hamulców

b. poziomo: rozmiar tylnych kół

Tabela 3. - Rama składana typu hemi

a. pionowo: przednie koła

b. poziomo: rozmiar przednich kół

c. Niezgodnie (Nie FSTF w EPF) (Hemi*/Std*- Z PŁYTA ŁĄCZĄCĄ)

Tabela 4.(Dostępna gama szerokości oparc MATRX ELITE E2/ ELITE DEEP2. MX2)

a. pionowo: szerokość siedziska (SW)

b. poziomo: rodzaje oparc